



## 大会要項

目的	ジュニア年代におけるサッカー技術の向上と健全な心身の育成を図り、広くサッカーの普及振興に寄与することを目的とし、同年代の選手同士の交流を図る。
主催	ジェイズパークグループ 代表団体 株式会社ジャパンフットボールマーチャンダイズ
特別協賛	堺ヤクルト販売株式会社
主管	J-GREEN SAKAI ミニサッカー大会 実行委員会
開催日時	令和4年10月16日(日) 9:00~17:00
会場	J-GREEN堺（堺市立サッカー・ナショナルトレーニングセンター） 屋根付フットサルフィールド F1・F2・F3
フィールドサイズ	20m×40m ※フットサルゴールを使用
試合時間	8分ハーフ
審判	全試合各チームの指導者による相互審 1人制 ※必ず審判服（上）を着用ください
開会式/閉会式	9時よりF3にて開会式 全日程終了後にF3にて閉会式・表彰式
カテゴリー	U-8（小学2年生以下）・U-9（小学3年生以下）
参加チーム数	U-8：8チーム・U-9：8チーム
参加費	エントリー費：1チーム 10,000円
ケガの対応	負傷者の応急手当は各チームにてご対応願います。 救急車が必要な場合は、直ちに大会本部までご連絡ください。
大会事務局	〒590-0901 大阪府堺市堺区築港八幡町145番地 J-GREEN堺 担当：塩谷 瑛利（しおたに あきとし） TEL：080-3829-6965 mail：shiotani@s-ntc.jp



# 競技規定

本大会は、原則として日本サッカー協会競技規則に準ずる。

## 試合時間

試合時間は16分（8分-4分-8分）  
リーグ戦で同点の場合は延長戦・PK戦は行わない。  
トーナメントで同点の場合は即3人制のPK戦を行う。  
※決勝のみ延長戦を行い、それでも決着がつかない場合はPK戦を行う。

## 競技人数

6人制を採用（GK含む）

## 勝ち点

勝ち：3点 引き分け：1点 負け：0点 勝ち点と同じ場合は、  
得失点差→総得点→当該チームの対戦結果→抽選の順で順位を決定する。

## 選手交代

交代人数の制限は設けない。

## 警告・退場

レッドカードを出された選手は即座に退場処分とする。  
今大会期間中、イエローカードの累積は行わない。

## ユニフォーム

対戦チームのユニフォームが同系色の場合は両チームの代表者で話し合い  
決定する事。対応できない場合はピブスの着用を認める。

## 競技方法

予選リーグ開催後、順位決定戦を実施

## 審判

1人制(試合チームによる相互審)  
日程表の左側チーム：前半、右側チーム：後半の担当となります。  
※審判カードは大会本部にてお渡し致します。

## 緊急時

悪天候時、雷の際は大会実行委員の判断により大会を中止する。

## 大会独自ルール

- ①オフサイドなし
  - ②選手交代は交代ゾーンで行うこと（再出場可）
  - ③フリーキックの際、相手競技者は5メートル以上離れること
  - ④試合球はサッカーボール4号球を使用
  - ⑤試合後のベンチ挨拶はなしで近くの選手と握手で終わって下さい
- ※上記以外は通常のサッカールールで行う

# 注意事項

## アップ

アップは、コート周辺でお願い致します。

## 駐車場

施設内駐車場は有料です。1日最大620円/台（乗用車・マイクロバス）  
※マイクロ以外のバスは1日最大1,030円/台  
（クラブハウスフロントにてご精算下さい）  
クラブハウス前駐車場はお停めできません。

## その他

- ・控室はロッカーハウス2を参加チームで共有してお使いください。  
※貴重品の管理は各チーム自己管理でお願いします。
- ・施設内にゴミ箱はありません。ゴミの持ち帰りにご協力ください。
- ・受付は8：30より本部にて行います。  
到着されたチーム代表者様は大会本部までお越しください。
- ・参加費は受付時にお支払下さい。
- ・フィールドでの、水分補給は水のみです。
- ・感染対策を徹底した上で実施しますのでご協力をお願いします。

# 会場MAP











## 参加チーム一覧









ユニフォーム  
カラー

ホームタウン

### 【U-8】

	カオス CAOS FC	黄	大阪市
	エーエスジー ASGジュニオール	黒	大阪市
	リアル ガラッティコ Real Galattico	緑	吹田市
	セレッソ大阪エリートNEXT	ホワイト	大阪市
	いたみ 伊丹FC	青	兵庫県 伊丹市
	おおさかてんま 大阪天満フットボールクラブ	ホワイト	大阪市
	ひらかた 枚方フットボールクラブ	赤 or 黄	枚方市
	ヴァレンテ VALENTE FC	ブルー	大阪市

### 【U-9】

	カオス CAOS FC	黄	大阪市
	エスエスニーマルマイチ 大阪市SS 2001	青白	大阪市
	セレッソ大阪エリートNEXT	ピンク	大阪市
	ヴァレンテ VALENTE FC	ブルー	大阪市
	ひがしあさかやま 東浅香山JSC	グリーン	堺市
	あくたがわ 芥川Jrドリーム	青	高槻市
	えのき 榎FC	黒	堺市
	バレイア BALEIA FC	ピンク	大阪市

ヤクルト  
ジュニア  
カップ



## 予選リーグ スケジュール



時間	グループ	F1フィールド	グループ	F2フィールド	グループ	F3フィールド
9:00	開会式					
1 9:15 ~ 9:35	U-8 A	セレッソ 7 - 1 VALENTE	U-8 A	枚方 0 - 7 ASG	U-8 B	CAOS 0 - 0 天満
2 9:40 ~ 10:00	U-8 B	Galattico 6 - 0 伊丹	U-9 A	2001 2 - 1 東浅香山	U-9 A	VALENTE 0 - 10 セレッソ
3 10:05 ~ 10:25	U-9 B	榎 0 - 2 芥川	U-9 B	BALEIA 0 - 4 CAOS	U-8 A	セレッソ 7 - 0 枚方
4 10:30 ~ 10:50	U-8 A	ASG 16 - 0 VALENTE	U-8 B	Galattico 6 - 0 CAOS	U-8 B	天満 1 - 2 伊丹
5 10:55 ~ 11:15	U-9 A	2001 1 - 1 VALENTE	U-9 A	東浅香山 0 - 9 セレッソ	U-9 B	榎 6 - 0 BALEIA
6 11:20 ~ 11:40	U-9 B	CAOS 1 - 0 芥川	U-8 A	ASG 3 - 1 セレッソ	U-8 A	VALENTE 2 - 3 枚方
7 11:45 ~ 12:05	U-8 B	CAOS 1 - 1 伊丹	U-8 B	天満 1 - 6 Galattico	U-9 A	セレッソ 7 - 0 2001
8 12:10 ~ 12:30	U-9 A	VALENTE 1 - 5 東浅香山	U-9 B	CAOS 7 - 0 榎	U-9 B	芥川 6 - 0 BALEIA

## 順位決定トーナメント スケジュール

時間	ブロック	F1フィールド	ブロック	F2フィールド	ブロック	F3フィールド
9 12:40 ~ 13:00	U-8 ①	Aグループ 3位 枚方 2 - 0 天満	U-8 ②	Bグループ 3位 CAOS 6 - 2 VALENTE	U-8 ③	Aグループ 1位 ASG 5 - 0 伊丹
10 13:05 ~ 13:25	U-8 ④	Bグループ 1位 Galattico 7 - 0 セレッソ	U-9 ①	Aグループ 3位 東浅香山 4 - 1 BALEIA	U-9 ②	Bグループ 3位 榎 3 - 2 VALENTE
11 13:30 ~ 13:50	U-9 ③	Aグループ 1位 セレッソ 7 - 0 芥川	U-9 ④	Bグループ 1位 CAOS 8 - 0 2001		
12 13:55 ~ 14:15	U-8 ⑥	①敗者 天満 4 - 0 VALENTE	U-8 ⑦	①勝者 枚方 0 - 2 CAOS	U-8 ⑤	③敗者 伊丹 0 - 4 セレッソ
13 14:20 ~ 14:40		-		-	U-8 決勝	③勝者 ASG 1 - 0 Galattico
14 14:45 ~ 15:05	U-9 ⑤	④敗者 芥川 4 - 0 2001	U-9 ⑥	①敗者 BALEIA 0 - 1 VALENTE	U-9 ⑦	①勝者 東浅香山 1 - 1 榎 2 PK 1
15 15:10 ~ 15:30		-		-	U-9 決勝	③勝者 セレッソ 1 - 1 CAOS 0 EX 0 2 PK 3
15:40	表彰式					

## 【U-8】

Aグループ	セレッソ	VALENTE	枚方	ASG	勝	分	負	勝点	得点	失点	得失	順位
セレッソ	 ○ 7 - 1	○ 7 - 0	×	×	2	0	1	6	15	4	11	2
VALENTE	×	 ○ 1 - 7	×	×	0	0	3	0	3	26	-23	4
枚方	×	○ 3 - 2	 ○ 0 - 7	×	1	0	2	3	3	16	-13	3
ASG	○ 3 - 1	○ 16 - 0	○ 7 - 0	 ○	3	0	0	9	26	1	25	1

Bグループ	CAOS	天満	Galattico	伊丹	勝	分	負	勝点	得点	失点	得失	順位
CAOS	 △ 0 - 0	×	×	△ 1 - 1	0	2	1	2	1	7	-6	3
天満	△ 0 - 0	 ○ 1 - 6	×	×	0	1	2	1	2	8	-6	4
Galattico	○ 6 - 0	○ 6 - 1	 ○ 6 - 0	○ 6 - 0	3	0	0	9	18	1	17	1
伊丹	△ 1 - 1	○ 2 - 1	×	 ○ 0 - 6	1	1	1	4	3	8	-5	2

## 【U-9】

Aグループ	2001	東浅香山	VALENTE	セレッソ	勝	分	負	勝点	得点	失点	得失	順位
2001	 ○ 2 - 1	△ 1 - 1	△ 1 - 1	×	1	1	1	4	3	9	-6	2
東浅香山	×	 ○ 1 - 2	○ 5 - 1	×	1	0	2	3	6	12	-6	3
VALENTE	△ 1 - 1	×	 ○ 1 - 5	×	0	1	2	1	2	16	-14	4
セレッソ	○ 7 - 0	○ 9 - 0	○ 10 - 0	 ○	3	0	0	9	26	0	26	1

Bグループ	榎	芥川	BALEIA	CAOS	勝	分	負	勝点	得点	失点	得失	順位
榎	 ○ 0 - 2	×	○ 6 - 0	×	1	0	2	3	6	9	-3	3
芥川	○ 2 - 0	 ○ 6 - 0	○ 6 - 0	×	2	0	1	6	8	1	7	2
BALEIA	×	×	 ○ 0 - 6	×	0	0	3	0	0	16	-16	4
CAOS	○ 7 - 0	○ 1 - 0	○ 4 - 0	 ○	3	0	0	9	12	0	12	1

プレミアトーナメント



【U-8】

ASGジュニオール

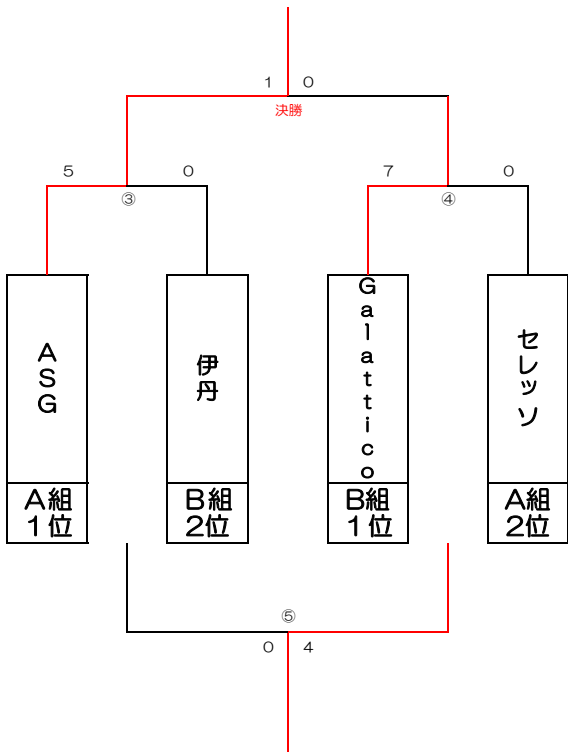

【U-9】

CAOS FC

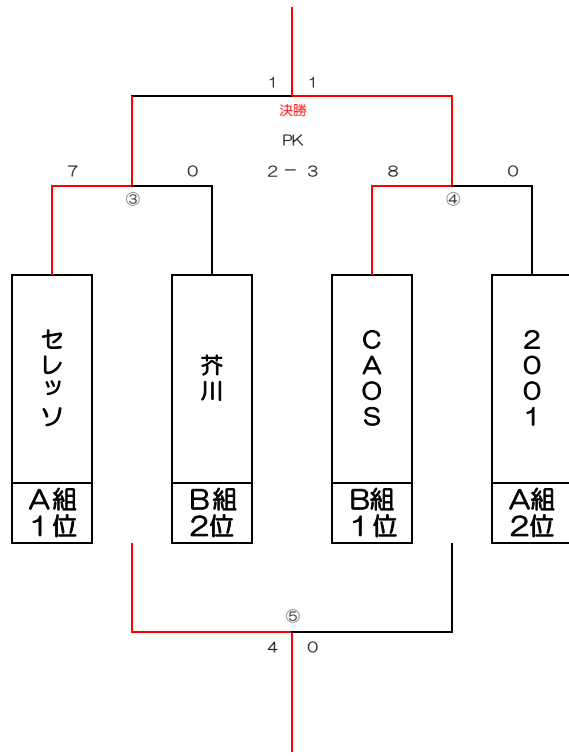

チャレンジトーナメント

【U-8】

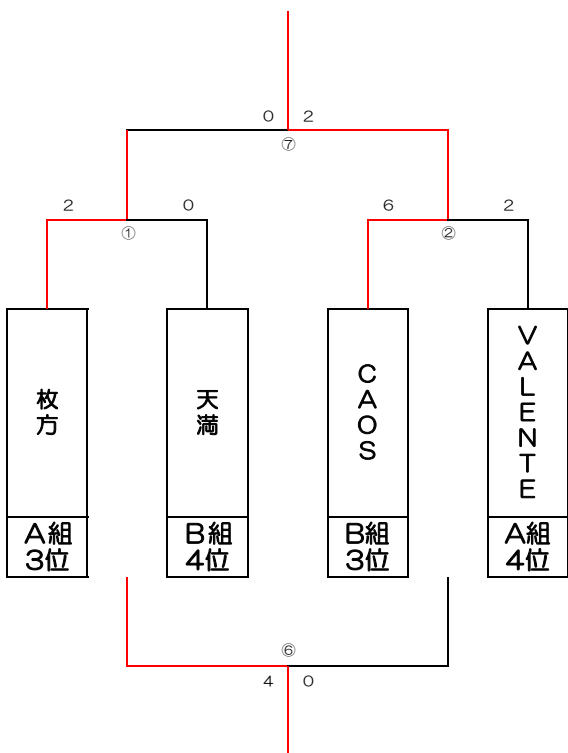

【U-9】

